

## Nest price Številka

izdelka: 1327



### Varnostna navodila:

1. Shranite ta uporabniški priročnik.
2. Izdelka ne spreminjajte, saj lahko to spremeni strukturo gugalnice, stroški nadomestnih delov pa bodo bremenili kupca.
3. Ta izdelek mora pred uporabo vedno sestaviti odrasla oseba.
4. Za uporabo le pod nadzorom staršev.
5. Največja nosilnost izdelka je 150 kg. Izdelek ni primeren za otroke, mlajše od 3 let.
6. Ta izdelek je namenjen samo za domačo uporabo, primeren za notranjo in zunanjo uporabo.
7. Med sestavljanjem se prepričajte, da konstrukcija dejansko prenese obremenitev (150 kg) in da iz nje ne štrli nič, kar bi lahko povzročilo poškodbe ali motnje.
8. Priporočljivo je, da izdelek namestite vsaj 2 metra stran od drugih predmetov, kot so ograje ali veje.
9. V prostornino gugalnice ne postavljajte kotnih, trdih ali koničastih predmetov. Podlaga mora biti ravna in mora absorbirati udarce. Pri postavljanju izdelka za podlago ne uporabljajte asfalta ali betona. Pozimi izdelek razstavite, saj ledeno zimsko vreme ni primerno za igranje.
10. Razdalja med točkami vzmetenja vzdolž prečnega nosilca je enaka ali večja od razdalje med priključnimi točkami izdelka in 4 % razdalje med tlemi in nosilcem.
11. Najmanjša razdalja od dna sedeža gugalnice do površine tal ne sme biti manjša od 14 palcev. Najmanjša stranska razdalja je 17,5 palca.
12. Posebna navodila za nastavitev dolžine vrvi: glejte sliko II. Po nastavitvi vrvi se prepričajte, da izdelek visi vodoravno.
13. Prepričajte se, da prečka nikoli ni večja od 8 čevljev. Prepričajte se, da otroci ne stopijo na izdelek, da bi dosegli zgornji nosilec.

14. Da bi preprečili pregrevanje gugalnice, je ne postavljajte na mesto, ki je izpostavljeno močni sončni svetlobi. Ne postavljajte ga proti soncu. V vročem vremenu preverite, da površina za sedenje ni prevroča.





15. Vse dele je treba redno preverjati.

16. Ta izdelek se lahko uporablja le v kombinaciji z dovolj močno nihajno roko z najlonskim ležajem. Le tako je zagotovljena varnost. Uporaba kovinskih obročev v sistemu vzmetenja brez sklepnih elementov je izrecno prepovedana.

17. Prepričajte se, da imajo navojni pritrdilni elementi, ki povezujejo konstrukcijske elemente. blokirne naprave, kot so podložke, samozaporne matice ali drugi elementi, ki varno držijo gugalnik.

## Vsebina paketa:

Odstranite embalažo in preverite, ali so vsi deli nepoškodovani.

	Slike iz	Naslov	DB
A		Sedežna površina gugalnice	1
B		cevi okvirja	4
C		Vrv z obročem in obešanjem	2
D		Šotor	1

## Montaža:

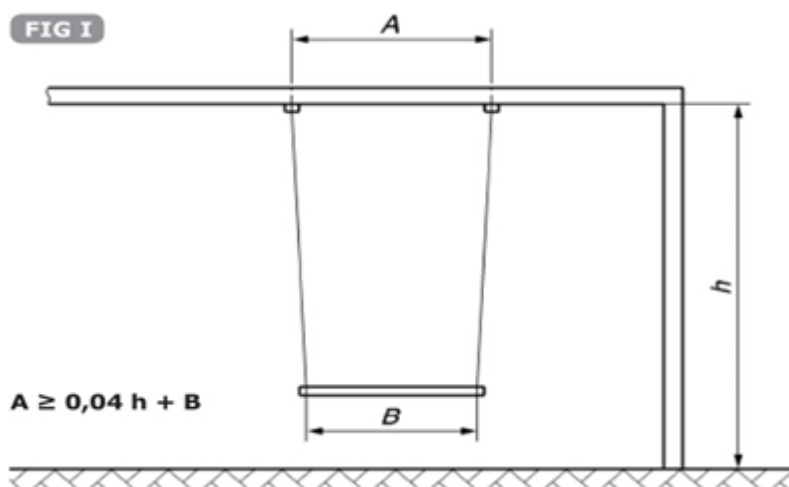

A, razdalja med točkami vzmetenja na prečnem nosilcu B, razdalja med vozlički pod sedežem na vzmetenju h, razdalja med tlemi in zgornjim prečnim nosilcem

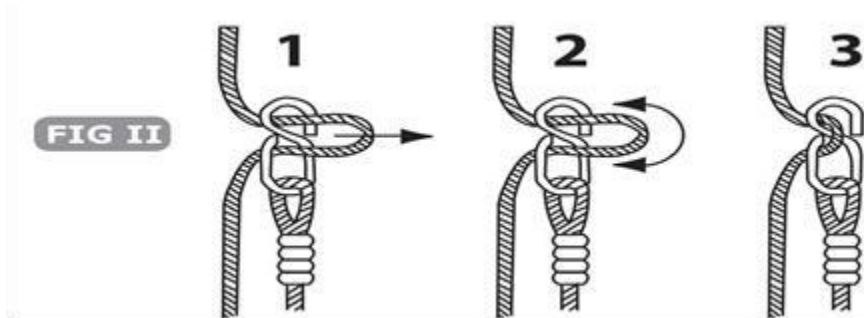

Pravilna pritrditev  
visečega kabla

1. Postavite sedež gugalnice na tla in odpnite trakove Velcro.

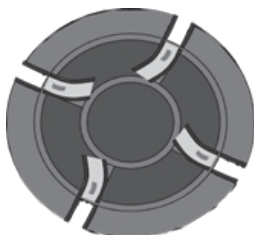

2. 4 kose upognjenih cevi okvirja potisnite v platno za obloge , nato cevi spojite skupaj.

3.

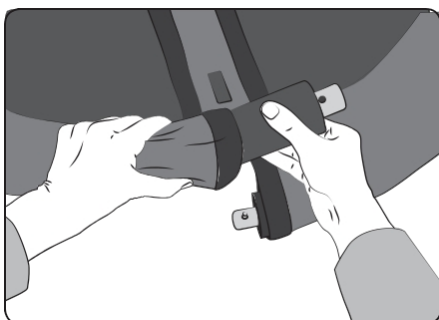

Cevi namestite tako, da se debelejša cev vstavi v manjšo. Cevi še ne sestavljajte.

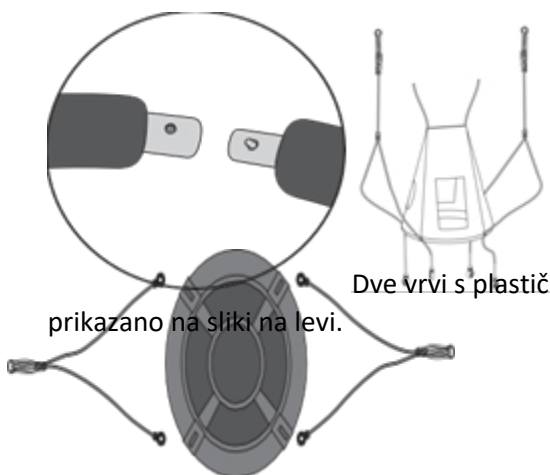

Dve vrvi s plastičnima priključkoma namestite ob sedež gugalnice, kot je prikazano na sliki na levi.



4. Plastični priključek vrvi vstavite skozi odprtino na pokrovu Velcro. Upoštevajte, da imata plastična priključka na notranji strani oznako "I" in "II".

5. Zdaj cevi povežite s pritiskom na gumb na koncu cevi. S pritiskom na gumb se zaklene.



6. Prepričajte se, da gumb "I" kaže na cev "II". Ko pokrivate plastični priključek na cevi, najprej pokrijte stran cevi "II", nato pa stran "I". Prepričajte se, da je gumb popolnoma vstavljen v luknjo, dokler se gumb ne pojavi na površini, kot je prikazano na naslednja slika.



**Demontaža:** odprite Velcro in potisnite vzmetenje na stran. Odklenite vzmetenje tako, da sprostite vzmetno ročico in potegneta cevi okvirja iz sebe.

Vzdrževanje:

- Redni pregledi (tedensko, mesečno)
- Redno preverjajte, ali so matice in vijaki pravilno zategnjeni.
- Preverite, ali kateri od delov manjka.
- Preverite, ali je gugalnica stabilna.
- Preverite, ali kovinski deli niso zarjaveli.